



HiPath 1100

HiPath 1120

HiPath 1130

HiPath 1150

HiPath 1190

Manual de instrucciones para
teléfonos del sistema
Profiset 3030

SIEMENS

Global network of innovation

Recomendaciones para la instalación.....	3
Instalación	4
Teléfono del sistema Profiset 3030	5
Características	5
Teclas de indicación de estado	7
Teclas de función para Profiset 3030	
- S30058-H6202-A1/A2.....	8
Teclas de función para Profiset 3030	
- S30058-H6202-C5/C6.....	9
Configuración	10
Regular el volumen del timbre	10
Ajustar la melodía del timbre.....	11
Ajustar el volumen de recepción.....	12
Modo de marcación	13
Brillo del display	14
Formato de la hora	15
Ajustar el volumen para manos libres	16
Otras configuraciones	16
Esquema del menú de navegación.....	18
Profiset 3000 family.....	21

Recomendaciones para la instalación

- Es recomendable colocar el teléfono sobre una superficie no deslizante. Algunas piezas del teléfono, como los pies de goma, pueden dañar las superficies pulidas o barnizadas.
- Coloque el teléfono sobre una superficie lisa para garantizar una buena calidad de sonido en el modo de conversación manos libres, y compruebe que el área de delante del micrófono no esté tapada.
- Para evitar posibles interferencias, mantenga una distancia mínima de 1 metro hacia teléfonos inalámbricos, móviles, aparatos de televisión u otros aparatos eléctricos.
- El teléfono Profiset 3030 debe ser instalado a una distancia máxima de 500 metros de la central telefónica, utilizando un cable de dos pares con hilo de cobre de 0,4 mm².
- El teléfono no debe ser expuesto directamente al sol o a otra fuente de calor, ni instalado en locales con mucho polvo o excesivamente húmedos, pues estos factores disminuyen su tiempo de vida útil. El teléfono no es resistente a salpicaduras de agua y está previsto para la operación en un margen de temperatura de 5 ° C a 50 ° C.
- Para limpiar el teléfono, utilice un paño húmedo, sin aplicar productos de limpieza abrasivos. No utilice un paño seco, pues existe el riesgo de descargas electrostáticas que pueden dañar el aparato.
- Al finalizar su vida útil, elimine el teléfono respetando las normas de protección del medio ambiente.

Sello CE

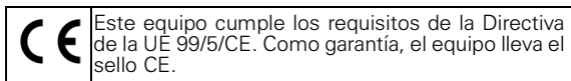

Instalación

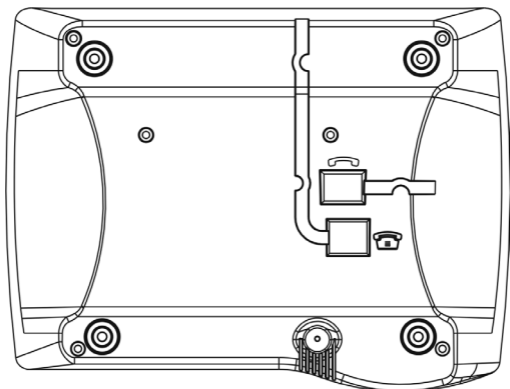

Conexión del microteléfono al teléfono:

- Introduzca el extremo con el conector largo y recto del cordón en espiral en la toma con el símbolo  haciendo que encaje.
- Conecte el extremo del conector corto al microteléfono.
- Introduzca el cable a lo largo de la ranura.

Conexión del cable de línea

- Inserte un extremo del cordón liso en la toma con el símbolo  y el otro extremo en la toma de la línea de extensión a la cual desea conectar el aparato.
- Introduzca el cable a lo largo de la ranura de la parte inferior del aparato.

Etiqueta:

Su teléfono Profiset 3030 incluye una etiqueta para apuntar nombres, números telefónicos y funciones almacenadas en las teclas de programación. Si desea cambiar la etiqueta, recorte la plantilla de la última página de este manual.



Teléfono del sistema Profiset 3030

Se trata de un teléfono exclusivo para los sistemas HiPath 1100 y euroset line. Permite el acceso directo a algunas prestaciones de la centralita, y ofrece también funciones especiales para la supervisión del estado de las líneas externas y las extensiones a través de la señalización de teclas programables.

Características

Posee un display de 3 líneas:

- En la primera línea se muestran el símbolo MUTE, el contador de llamadas repetidas, el indicador de llamadas repetidas, la hora y la fecha. La hora se presenta en el formato "24 horas" o "AM / PM" (horas:minutos) y la fecha en el formato "día/mes", (por ejemplo, 11:13 28/08).
- En el terminal de operadora, en la segunda línea (16 dígitos) aparecen, respectivamente, el número de llamadas no contestadas internas, externas y llamadas repetidas.
- En la tercera línea (16 caracteres), aparecen los mensajes.

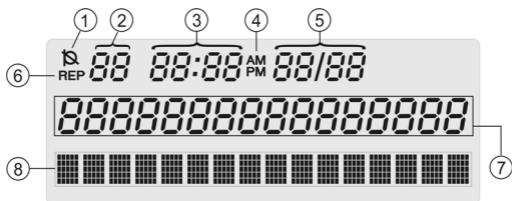

1. Símbolo indicador de MUTE activado;
2. Contador de llamadas repetidas;
3. Hora;
4. Indicación AM/PM;
5. Fecha;
6. Indicación de llamadas repetidas;
7. Espacio para terminal de operadora;
8. Espacio para caracteres alfanuméricos.

Teléfono del sistema Profiset 3030

Profiset 3030 - S30058-H6202-A1/A2

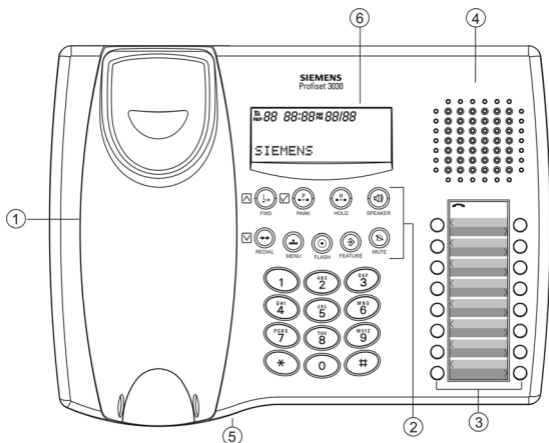

Profiset 3030 - S30058-H6202-C5/C6

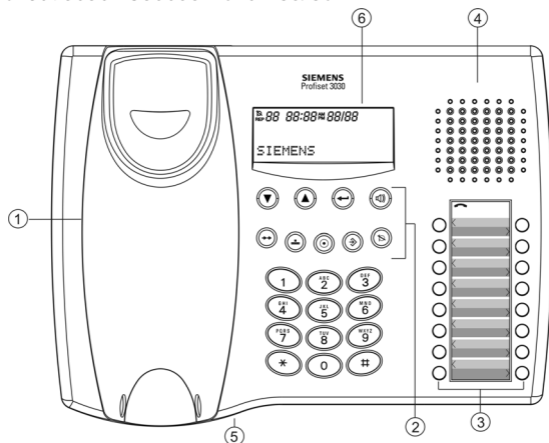

1. Soporte para el microteléfono;
2. Teclas de función;
3. Teclas programables con LEDs para la indicación de estado;
4. Altavoz para manos libres;
5. Micrófono para manos libres;
6. Display.

Teclas de indicación de estado



Tecla apagada: extensión o línea externa libre.



Tecla parpadea lentamente: llamada aparcada.



Tecla parpadea: una llamada entrante para la extensión no fue contestada.



Tecla intermitente: señalización de una llamada entrante o una llamada repetida.



Tecla encendida: extensión ocupada.

Teclas de función para Profiset 3030 - S30058-H6202-A1/A2



Tecla FWD, desvía las llamadas a una extensión o a un teléfono externo.



Tecla PARK, aparca una llamada.



Tecla HOLD, retiene una llamada.



Tecla SPEAKER, para hablar en manos libres a través del micrófono y oír a través del altavoz.



Tecla REDIAL, marca nuevamente el último número llamado.¹



Tecla MENU, para acceder a las opciones de menú.



Tecla FLASH, genera la función de Flash para la línea externa.



Tecla FEATURE, activa funciones del sistema (por ejemplo, Bloqueo, Desvío, No molestar, etc).



Tecla MUTE, desactiva la transmisión de voz para que la persona con quien está usted hablando no lo pueda seguir escuchando. Para reanudar la conversación, pulse nuevamente la tecla.



Tecla para confirmar.



Tecla para navegar en el menú.



Tecla para navegar en el menú.

1. La tecla de función REDIAL sólo se utiliza para navegar por el MENÚ del teléfono  en sistemas HiPath 1100 5.2.

Teclas de función para Profiset 3030 - S30058-H6202-C5/C6

NOTA:

Profiset 3030 S30058-H6202-C5/C6 sólo se puede utilizar en la versión 5.2.



Tecla para navegar
Muestra la opción ANTERIOR



Tecla para navegar.
Muestra la SIGUIENTE opción.



Tecla para confirmar
Selecciona (confirma) la opción visualizada.



Tecla SPEAKER, para hablar en manos libres a través del micrófono y oír a través del altavoz.



Tecla REDIAL, marca nuevamente el último número llamado.



Tecla MENU, para acceder a las opciones de menú.



Tecla FLASH, genera la función de Flash para la línea externa.



Tecla FEATURE, activa funciones del sistema (por ejemplo, Bloqueo, Desvío, No molestar, etc).



Tecla MUTE, desactiva la transmisión de voz para que la persona con quien está usted hablando no lo pueda seguir escuchando. Para reanudar la conversación, pulse nuevamente la tecla.

Configuración

Para mayor comodidad de los usuarios, el teléfono del sistema Profiset 3030 permite realizar algunas configuraciones.

Profiset 3030 - S30058-H6202-A1/A2

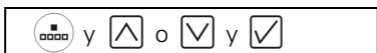

Profiset 3030 - S30058-H6202-C5/C6



Regular el volumen del timbre

El volumen del timbre puede ser ajustado en 6 niveles. El ajuste previo del volumen del timbre es el nivel 6.

Teléfono en reposo:





Cuelgue el microteléfono;



Pulse la tecla indicada para acceder al modo de configuración;





A través de las teclas  o , localice en el display la opción *VOLUMEN*;



Seleccione la tecla indicada para entrar en la opción *VOLUMEN*;



A través de las teclas  o  puede controlar el volumen del timbre;



Elija el volumen y seleccione la tecla indicada para confirmar;



Continúe navegando en las opciones del menú o pulse la tecla Menú para finalizar las configuraciones.

Ajustar la melodía del timbre

Para el timbre, se puede elegir entre 3 tipos de melodía.

Teléfono en reposo:





Cuelgue el microteléfono;



Pulse la tecla indicada para acceder al modo de configuración;





A través de las teclas  o , localice en el display la opción *TIMBRE*;



Seleccione la tecla indicada para entrar en la opción *TIMBRE*;



A través de las teclas  o  puede consultar las melodías para el timbre;



Elija la melodía y seleccione la tecla indicada para confirmar;



Continúe navegando en las opciones de menú o pulse la tecla Menú para finalizar las configuraciones.

Ajustar el volumen de recepción



En el Profiset 3030 es posible ajustar el volumen de recepción durante una conversación (6 niveles).

El ajuste previo del nivel de recepción es el nivel 4.



Pulse la tecla indicada para acceder al modo de configuración;





A través de las teclas  o , localice en el display la opción *VOLUMEN REC*;



Seleccione la tecla indicada para entrar en la opción *VOLUMEN REC*;



A través de las teclas  o  puede controlar el volumen de recepción;



Elija el volumen y seleccione la tecla indicada para confirmar;



Continúe navegando en las opciones de menú o pulse la tecla Menú para finalizar las configuraciones.

Modo de marcación

En el caso de que su sistema quede fuera de servicio por un fallo de corriente y la línea telefónica externa haya sido conmutada directamente a su teléfono del sistema Profiset 3030, será necesario ajustar el tipo de marcación para esta línea (Pulso - por impulsos - o Tono - multifrecuencia -), pues en funcionamiento normal, la central telefónica efectúa este ajuste automáticamente.

Teléfono en reposo:





Cuelgue el microteléfono;

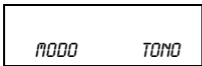

Pulse la tecla indicada para acceder al modo de configuración;





A través de las teclas  o , localice en el display la opción *MODO*;

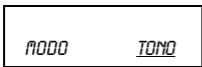

Seleccione la tecla indicada para entrar en la opción *MODO*;



A través de las teclas  o  puede elegir el tipo de marcación *TONO* o *PULSO*;



Elija el modo de marcación y seleccione la tecla indicada para confirmar;



Continúe navegando en las opciones del menú o pulse la tecla Menú para finalizar las configuraciones.

Conmutación temporal del modo de marcación:

Si el teléfono se encuentra en el modo PULSO, puede ser necesaria una conmutación temporal del modo de marcación a TONO.

Ejemplo: Usted desea consultar su saldo bancario por telebanco. Establezca la llamada del modo habitual y cuando se establezca la conexión, pulse la tecla ; en este momento su teléfono pasa a operar en el modo TONO. Al colgar, el modo de marcación volverá automáticamente a PULSO.

Brillo del display

El brillo del display se puede ajustar en 3 niveles. El ajuste previo del teléfono es el nivel 2.

Teléfono en reposo:





Cuelgue el microteléfono;

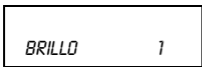

Pulse la tecla indicada para acceder al modo de configuración;





A través de las teclas  o , localice en el display la opción *BRILLO*;

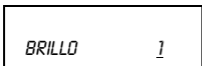

Seleccione la tecla indicada para entrar en la opción *BRILLO*;



A través de las teclas  o  puede elegir uno de los 3 niveles de brillo;



Elija un nivel de brillo y seleccione la tecla indicada para confirmar;



Continúe navegando en las opciones de menú o pulse la tecla Menú para finalizar las configuraciones.

Formato de la hora

La hora puede aparecer en el display en el formato "24 horas" o "AM/PM".

Teléfono en reposo:





Cuelgue el microteléfono;

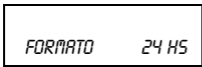

Pulse la tecla indicada para acceder al modo de configuración;





A través de las teclas  o , localice en el display la opción *FORMATO*;

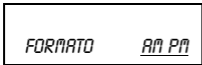

Seleccione la tecla indicada para entrar en la opción *FORMATO*;



A través de las teclas  o  puede elegir entre *24 HS* y *AM PM* para la visualización de la hora;



Elija el formato y seleccione la tecla indicada para confirmar;



Continúe navegando en las opciones del menú o pulse la tecla Menú para finalizar las configuraciones.

Ajustar el volumen para manos libres

En el Profiset 3030 se puede ajustar el volumen de manos libres durante una conversación (6 niveles).

El volumen de manos libres está previamente ajustado al nivel 4.

Teléfono en manos libres:





Pulse la tecla indicada para entrar en el modo del manos libres;



Pulse la tecla indicada para acceder al modo de configuración;



A través de las teclas  o  puede elegir uno de los 6 niveles de volumen;



Pulse la tecla indicada para finalizar la configuración.

Otras configuraciones

Existen también otras configuraciones que pueden realizarse a través de la siguiente secuencia:

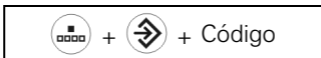

Código	Descripción
00	DTMF 85 / 85 ms y activa el modo DTMF
01	DTMF 140 / 85ms y activa el modo DTMF
02	Relación para la marcación por impulsos abierto / cerrado 2:1 (33 / 66ms) y activa la marcación por impulsos

Código	Descripción
03	Relación para la marcación por impulsos abierto / cerrado 1.5:1 (40 / 60ms) y activa la marcación por impulsos
04	Control automático de ganancia desactivado
05	Control automático de ganancia activado
06	Discriminación de frecuencia de timbre en la banda 15-75Hz (en el caso de fallo de alimentación)
07	Frecuencia de timbre no discriminada
08	Impedancia de línea 600 Ω (en caso de fallo de alimentación)
09	Impedancia de línea 1000 Ω (en caso de fallo de alimentación)
10	DTMF 85 / 85ms
11	DTMF 140 / 85ms
12	Relación para la marcación por impulsos abierto / cerrado 2:1 (33 / 66ms)
13	Relación para la marcación por impulsos abierto / cerrado 1.5:1 (40 / 60ms)
14	Fecha en formato DD / MM
15	Fecha en formato MM / DD
20	Este código cancela el ajuste de idioma configurado por el usuario (configuración manual) y activa el ajuste estándar del sistema (configuración automática).
21	Portugués (Brasil)
22	Portugués (Portugal)
23	Inglés (predeterminado)
24	Francés
25	Español
99	Restablecer la programación de fábrica



Para obtener explicaciones más detalladas de las prestaciones, consulte el Manual del usuario de su central telefónica.

Esquema del menú de navegación

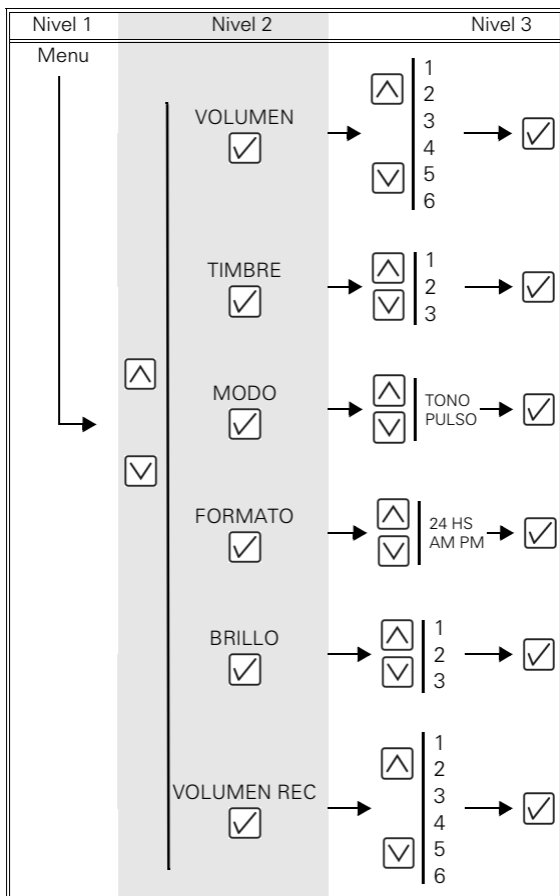

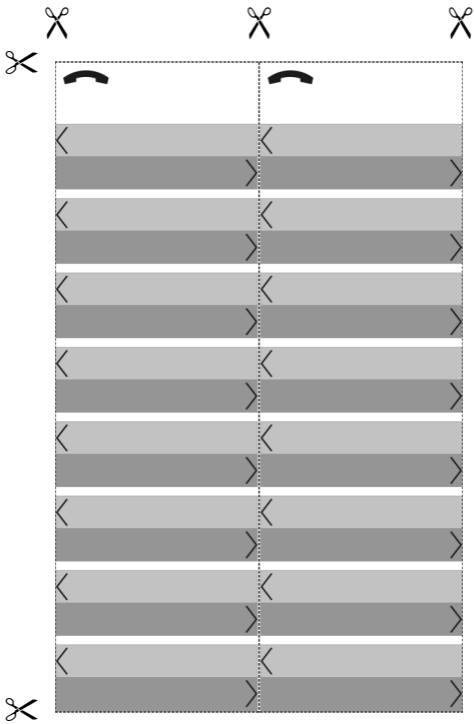

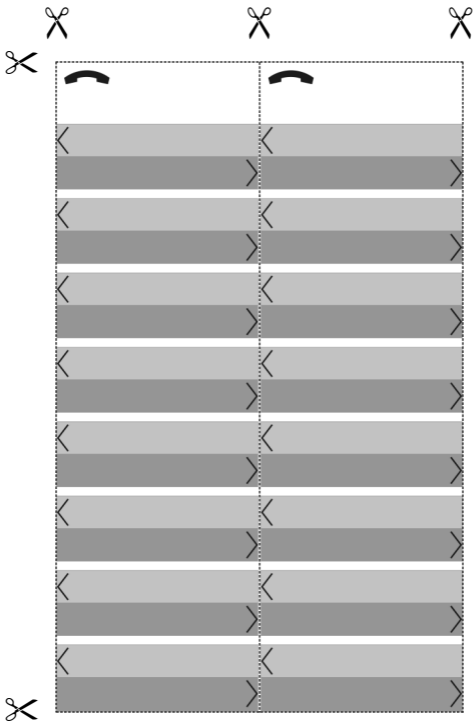

Profiset 3000 family

Teléfonos analógicos previstos sólo para la operación dentro de una central privada.

Colores disponibles: ártico y manganeso.

Profiset 3005

Función Mute

Rellamada

Flash programable

14 posiciones de memoria

3 niveles de volumen/

melodías de timbre

Profiset 3010

Función Mute

Música en espera

Flash programable

Candado electrónico

Teclas de función

3 niveles de volumen/

melodías de timbre

Profiset 3020

FSK (exportación)

LCD con iluminación de fondo

Teclas de función

Posiciones de memoria

Lista de llamantes

Profiset 3025

DTMF (Brasil)

LCD con iluminación de fondo

Teclas de función

Listín telefónico

Lista de llamantes

Profiset 3030

Key Phone para HiPath 1100

Interfaz C/D

Manos libres

Protección contra fallos de alimentación

16 teclas de señalización

**Produzido no
Pólo Industrial
de Manaus**



Conheça a Amazônia



1P A31003-K1250-B816-12-7819

Las informaciones de este documento incluyen descripciones generales sobre las posibilidades técnicas, las cuales no siempre están disponibles en cada caso concreto. Por ello, las prestaciones deseadas se fijarán en cada caso al concluir el contrato.

Nº de pedido:A31003-K1250-B816-12-7819 •Impreso en Brasil • 10.06.05

© Siemens Ltda 2005 • Rua Pedro Gusso, 2635 • Curitiba-PR/BR

Reservada la posibilidad de suministro y modificaciones técnicas.